

EN

LAMAX | GPS Locator

Quick Start Guide



Getting to Know the LAMAX GPS Locator

- 1) LED
- 2) Microphone
- 3) Reset
- 4) Speaker
- 5) SIM card cover screw
- 6) Nano SIM card slot
- 7) Magnetic power connector
- 8) SOS button, On/Off

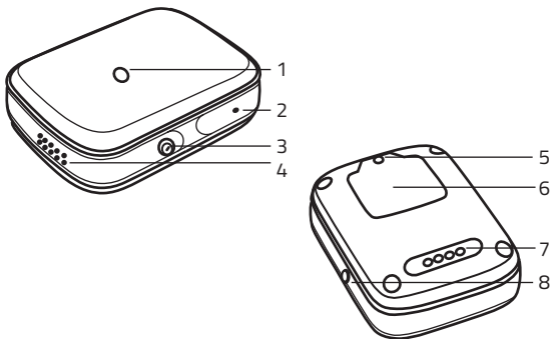

Charging

Fully charge the device before using it for the first time. For charging, use only charging adapters with a current of 1A and a voltage of 5V together with the supplied charging cable. Using an adapter or cable other than the recommended one may damage your device.

Complete manual

The complete manual is available for download in the LAMAX Tracking application, using the QR code on the right or at the following link.



<https://www.lamax-electronics.com/lamax-tracking-manual/>

Getting started with the LAMAX GPS Locator

1) Setting up the LAMAX GPS Locator

- Insert the SIM card into the device, see picture on page 6.

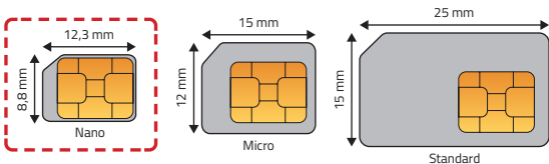

SIM card notes

- The SIM card must have a disabled PIN and an activated data plan. ⚠ If you are unsure, you can verify the functionality on your mobile phone.

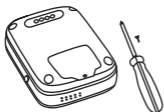
1

- Use the enclosed screwdriver to unscrew the screw in the protective cover.

2

- Remove the cover with your fingernail by moving upwards from the screw position. Slide the lock of the SIM slot according to the arrow shown towards the „OPEN“ position, insert the Nano SIM card and slide the lock back to the „LOCK“.

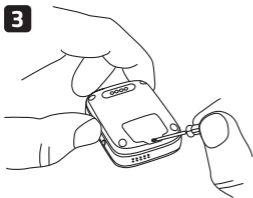
3

- Replace the cover and screw in the screw.
- **Turn on the device by holding down the „On/Off“ button.**

LED and its meaning

- Illuminates for 3s - device is switched on.
- **Charging:** Solid blue - device is charging.
Off - device is charged.
- Flashes blue once every 2s - device is searching for a mobile signal.
- Off - device is online.

2) Installing the LAMAX Tracking application

To take full advantage of all the device's features, you need the LAMAX Tracking mobile application, which is available for free on Google Play and the Appstore.

www.lamax-electronics.com/download/lamax-tracking/app



3) User registration

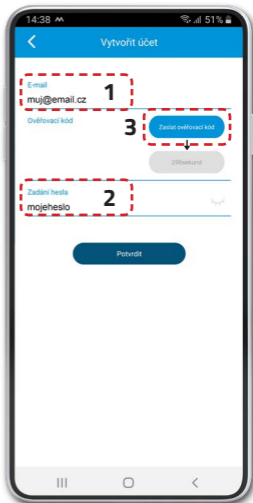
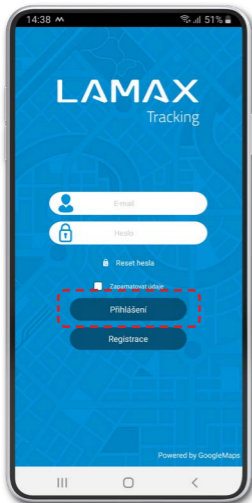

Fill in the E-mail (1) and password (2). Click "Submit Verification Code" (3). A timer will appear showing the time until you can send the code again. Check your email inbox, including the SPAM folder, and copy the verification code.

4) Device registration

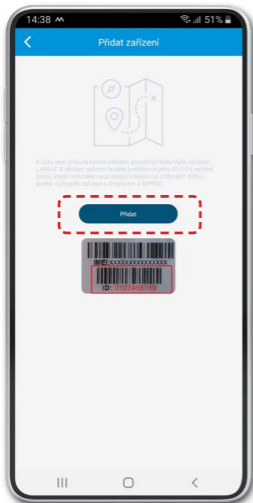

To add a device to your account, prepare the 10-digit device ID, which can be found on the box on the silver label.

5) Basic device settings

After successful registration of the device, a setup wizard will be opened in the application, in which you can enter all the necessary data. If it is skipped, follow the procedure below.

On the home screen with the map, enter the "Menu" -> "Current device settings" and here set:

"Administrator phone number" - Your mobile phone number.

"Default SOS contacts" - Phone numbers that are designated as recipients of SOS calls from the LAMAX GPS Locator.

"Contact list" - Phone numbers that can be called on the LAMAX GPS Locator.

* Enter all telephone numbers in the international format without spaces +44XXXXXXXXX.

** If you do not enter an administrator number, you will be able to call the device from any phone number. If you enter the administrator number, it will only be possible to call from the numbers that you have entered in the SOS contacts, contact list, or administrator numbers in the application.

DE

LAMAX | GPS Locator

Schnellanleitung



Vorstellung des LAMAX GPS-Locators

- 1) LED-Anzeige
- 2) Mikrofon
- 3) Reset
- 4) Lautsprecher
- 5) Schraube der SIM-Kartenabdeckung
- 6) Nano-SIM-Slot
- 7) Magnetischer Ladestecker
- 8) SOS-Taste, Ein / Aus

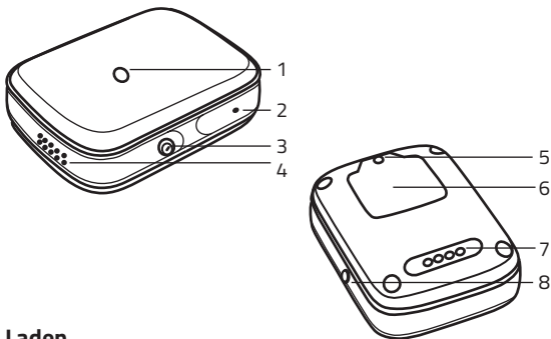

Laden

Laden Sie das Gerät vor der ersten Inbetriebnahme vollständig auf. Verwenden Sie zum Laden ausschließlich das mitgelieferte Ladekabel und einen Ladeadapter mit 1 A und einer Spannung von 5 V. Bei der Verwendung eines anderen als des empfohlenen Adapters oder Kabels könnte Ihr Gerät beschädigt werden.

Komplettes Handbuch

Das komplette Handbuch kann in der App LAMAX Tracking, mit Hilfe des QR-Codes rechts oder unter dem folgenden Link heruntergeladen werden.



<https://www.lamax-electronics.com/lamax-tracking-manual/>

Erste Schritte mit dem LAMAX GPS-Locator

1) Inbetriebnahme des LAMAX GPS-Locators

- Legen Sie die Nano-SIM-Karte in das Gerät ein, siehe Abbildung auf Seite 14.

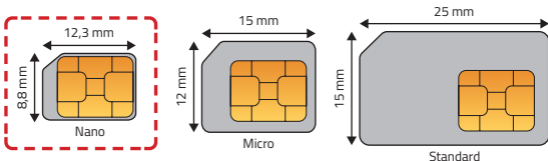

Hinweise zur SIM-Karte

- Der PIN der SIM-Karte muss ausgeschaltet und ein Datentarif muss aktiviert sein. ⚠ Wenn Sie sich nicht sicher sind, können Sie die Funktion im Mobiltelefon überprüfen.

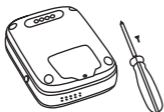
1

- Entfernen Sie mit dem beigelegten Schraubenzieher die Schraube der Schutzabdeckung.

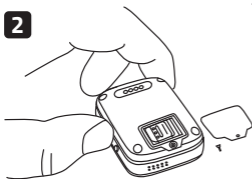
2

- Heben Sie die Abdeckung mit dem Fingernagel an und entfernen Sie diese. Schieben Sie die Sicherung des SIM-Slots in Pfeilrichtung in die Position „OPEN“, legen Sie die SIM-Karte ein und schieben Sie die Sicherung wieder in die Position „LOCK“.

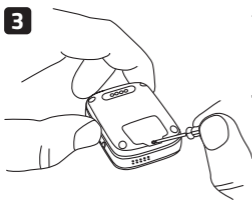
3

- Setzen Sie die Abdeckung wieder auf und schrauben Sie sie mit der Schraube fest.
- **Schalten Sie das Gerät durch Halten der Taste "Ein/Aus" ein.**

Die LED-Diode und ihre Bedeutung

- Leuchtet 3 Sekunden – Gerät eingeschaltet.
- **Laden:** Leuchtet blau – Gerät wird geladen.
Leuchtet nicht – das Gerät ist geladen.
- Blinkt alle 2 Sekunden blau – das Gerät sucht nach dem Mobilfunksignal.
- Leuchtet nicht – das Gerät ist online.

2) Installation der App LAMAX Tracking

Um alle Funktionen des Gerätes vollständig nutzen zu können, ist die App LAMAX Tracking erforderlich, die von Google Play und dem Appstore kostenlos angeboten wird.

www.lamax-electronics.com/download/lamax-tracking/app



3) Registrierung des Nutzers

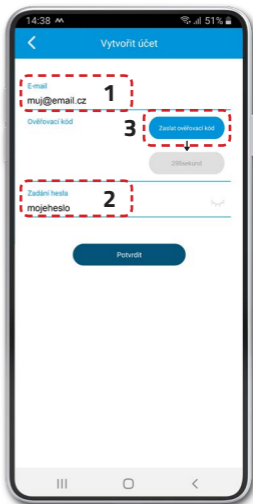
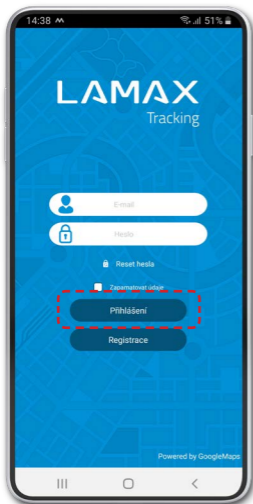

Geben Sie eine E-Mail (1) und ein Passwort (2) ein. Klicken Sie auf "Verifizierungscode zusenden" (3). Es erscheint eine Zeitmessung, die anzeigt, wann Sie einen neuen Code anfordern können. Schauen Sie in Ihrem E-Mail-Postfach und im SPAM-Ordner nach und schreiben Sie den Verifizierungscode ab.

4) Registrierung des Gerätes

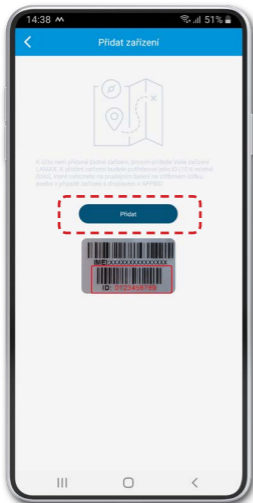

Um das Gerät zu Ihrem Konto hinzufügen zu können, halten Sie die 10-stellige ID-Nummer des Gerätes bereit, die Sie auf der Verkaufsverpackung auf dem silbernen Etikett finden.

5) Grundeinstellungen des Gerätes

Nach erfolgreicher Registrierung des Geräts wird in der Anwendung ein Setup-Assistent geöffnet, in den Sie alle erforderlichen Daten eingeben können. Falls Sie diesen überspringen, gehen Sie wie folgt vor.

Gehen Sie auf dem Einleitungsbildschirm zum Angebot "Menü" ->"Einstellung des aktuellen Gerätes", wo Sie Folgendes einstellen:

"Telefonnummer des Administrators" - Nummer Ihres Mobiltelefons.

"Voreingestellte SOS-Kontakte"-Telefonnummern, die in Notfällen vom LAMAX GPS-Locator angerufen werden sollen.

"Telefonverzeichnis" - Telefonnummern, die den LAMAX GPS-Locator erreichen können.

* Geben Sie alle Telefonnummern im internationalen Format +49XXXXXXXXXX ohne Leerzeichen ein.

** Wenn Sie die Nummer des Admins nicht eingeben, kann das Gerät von jeder beliebigen Telefonnummer angerufen werden. Wenn Sie die Nummer des Admins eingeben, gehen nur Anrufe von den Nummern, die Sie in der Applikation als SOS Kontakte angegeben haben, aus der Liste der Kontakte oder von den Nummern des Admins ein.



LAMAX | GPS Locator

Rychlá uživatelská příručka



Seznámení se s LAMAX GPS Locator

- 1) Signalizační LED dioda
- 2) Mikrofon
- 3) Reset
- 4) Reprodaktor
- 5) Šroubek krytky SIM karty
- 6) Slot na Nano SIM kartu
- 7) Magnetický konektor napájení
- 8) SOS tlačítko, Vyp/Zap

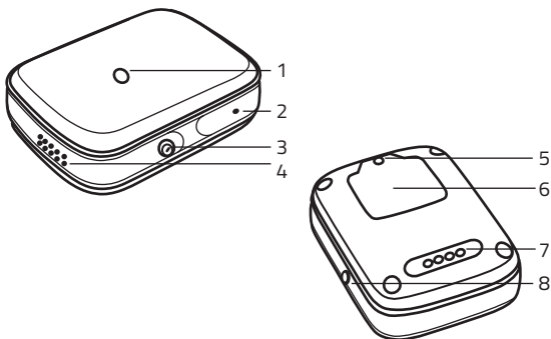

Nabíjení

Před prvním použitím zařízení plně nabijte. Pro nabíjení používejte výhradně nabíjecí adaptéry s proudem 1 A a napětím 5 V společně s dodávaným nabíjecím kabelem. Při použití jiného než doporučeného adaptéru nebo kabelu může dojít k poškození Vašeho zařízení.

Kompletní manuál

Kompletní manuál je dostupný ke stažení v aplikaci LAMAX Tracking, pomocí QR kódu vpravo nebo na následujícím odkazu.



<https://www.lamax-electronics.com/lamax-tracking-manual/>

První kroky s LAMAX GPS Locator

1) Zprovoznění LAMAX GPS Locator

- Vyndejte SIM kartu z balení a vylomte z rámečku kartu o velikosti Nano nebo vezměte svou o stejné velikosti.
- Vložte do zařízení SIM kartu, vizte obrázek na straně č. 22.

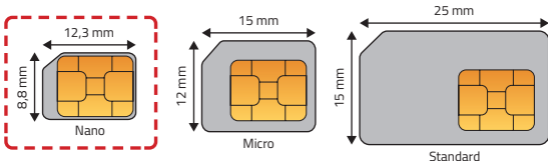

Poznámky k SIM kartě

- Přibalená SIM karta je připravena k použití bez dalších kroků.
- SIM karta musí mít vypnutý PIN a aktivovaný datový tarif. ⚠️ Pokud si nejste jisti, můžete funkčnost ověřit v mobilním telefonu.

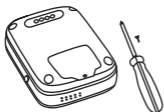
1

- Pomocí přiloženého šroubováčku odšroubujte šroubek v ochranné krytce.

2

- Nehtem odeberte krytku pohybem vzhůru od místa pro šroubek. Posuňte pojistku SIM slotu podle znázorněné šipky do polohy „OPEN“, vložte Nano SIM kartu a posuňte pojistku zpět do polohy „LOCK“.

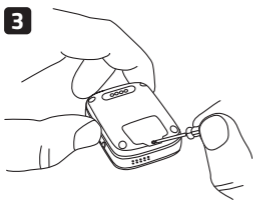
3

- Nasadte zpět krytku a zašroubujte šroubek.
- **Zapněte zařízení podržením tlačítka “Zapnout/Vypnout”.**

LED dioda a její význam

- Svítí 3s - zařízení se zapnulo.
- **Nabíjení:** Svítí modře - zařízení se nabíjí.
Nesvítí - zařízení je nabitě.
- Bliká modře jednou za 2 s - zařízení hledá mobilní signál.
- Zhasnutá - zařízení je online.

2) Instalace aplikace LAMAX Tracking

Pro plné využití všech funkcí zařízení je zapotřebí mobilní aplikace LAMAX Tracking, která je zdarma dostupná na Google Play a Appstore.

www.lamax-electronics.com/download/lamax-tracking/app



3) Registrace uživatele

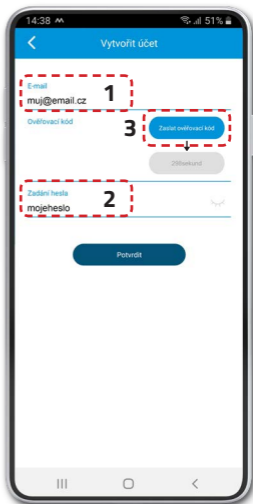
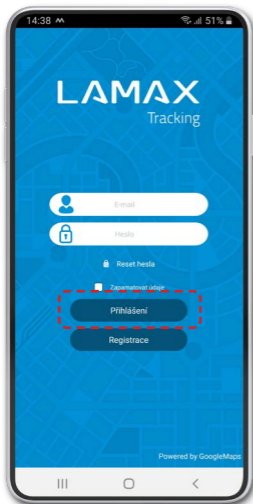

Vyplňte E-mail (1) a heslo (2). Klikněte na "Zaslat ověřovací kód"(3). Objeví se časomíra, která ukazuje dobu, za kterou si můžete poslat kód znovu. Zkontrolujte vaši e-mailovou schránku včetně složky SPAM a opište ověřovací kód.

4) Registrace zařízení

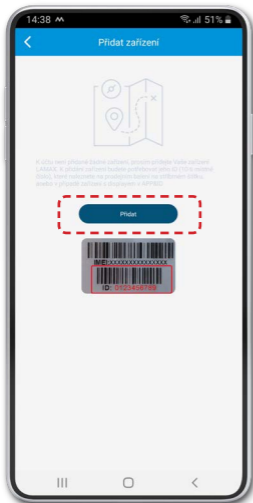

Pro přidání zařízení k Vašemu účtu si připravte 10místné ID zařízení, které najdete na prodejním balení na stříbrném štítku.

5) Základní nastavení zařízení

Po úspěšné registraci zařízení se v aplikaci otevře průvodce nastavením, ve kterém lze zadat veškeré potřebné údaje. V případě jeho přeskočení, pokračujte podle níže zmíněného postupu.

Na úvodní obrazovce s mapou vstupte do nabídky "Menu"
-> "Nastavení aktuálního zařízení" a zde nastavte:

"Telefonní číslo správce" - Číslo Vašeho mobilního telefonu.

"Předvolené SOS kontakty" - Telefonní čísla, která jsou určena jako příjemci SOS volání ze zařízení LAMAX GPS Locator.

"Telefonní seznam" - Telefonní čísla, která se dovolají na zařízení LAMAX GPS Locator.

* Všechna telefonní čísla zadávejte v mezinárodním formátu bez mezer +420XXXXXXXXX.

** Pokud ne zadáte číslo správce, bude možné se na zařízení dovolat z libovolného telefonního čísla. Pokud číslo správce zadáte, bude možné se dovolat pouze z čísel, která jste v aplikaci zadali do SOS kontaktů, telefonního seznamu nebo čísla správce.

SK

LAMAX | GPS Locator

Rýchla používateľská príručka



Zoznámenie sa s LAMAX GPS Locator

- 1) Signalizačná LED dióda
- 2) Mikrofón
- 3) Reset
- 4) Reprodukotor
- 5) Skrutka krytky SIM karty
- 6) Slot na Nano SIM kartu
- 7) Magnetický konektor napájania
- 8) SOS tlačidlo, Vyp/Zap

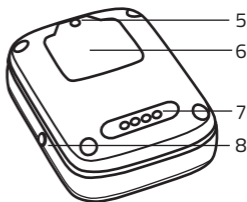
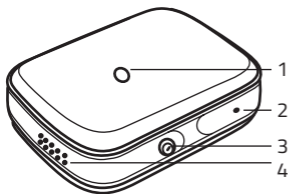

Nabíjanie

Pred prvým použitím zariadenie nabite doplna. Pre nabíjanie používajte výhradne nabíjacie adaptéry s prúdom 1 A a napätím 5 V, spoločne s dodávaným nabíjacím káblom. Pri používaní iného než doporučeného adaptéru alebo káblu, môže dôjsť k poškodeniu Vášho zariadenia.

Kompletný manuál

Plný manuál je dostupný na stiahnutie v aplikácii LAMAX Tracking, pomocou QR kódu vpravo alebo na nasledujúcom odkaze.



<https://www.lamax-electronics.com/lamax-tracking-manual/>

Prvé kroky s LAMAX GPS Locator

1) Uvedenie do prevádzky LAMAX GPS Locator

-Vložte do zariadenia SIM kartu, vid' obrázok na strane č. 30.

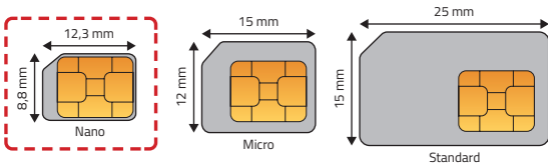

Poznámky k SIM karte

- Pribalená SIM karta je pripravená k použitiu bez ďalších krokov.
- SIM karta musí mať vypnutý PIN a aktivovaný dátový tarif. ⚠️ Pokiaľ si nie ste istí, môžete funkčnosť overiť v mobilnom telefóne.

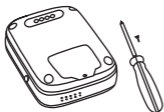
1

- Pomocou priloženého skrutkovača odskrutkujte skrutku v ochrannej krytke.

2

- Nechtom odoberte krytku pohybom nahor od miesta pre skrutku. Posuňte poistku SIM slotu podľa znázornenej šípky do polohy „OPEN“, vložte Nano SIM kartu a posuňte poistku späť do polohy „LOCK“.

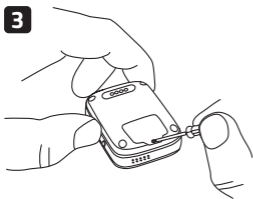
3

- Nasad'te späť krytku a zaskrutkujte skrutku.
- **Zapnite zariadenie podržaním tlačidla „Zapnúť/Vypnúť“.**

LED dióda a jej význam

- Svetí 3s - zariadenie sa zaplo.
- **Nabíjanie:** Svetí modro - zariadenie sa nabíja.
Nesvetí - zariadenie je nabité.
- Bliká modro raz za 2 s – zariadenie hľadá mobilný signál.
- Zhasnuté – zariadenie je online.

2) Inštalácia aplikácie LAMAX Tracking

Pre plné využitie všetkých funkcií zariadenia je potrebná mobilná aplikácia LAMAX Tracking, ktorá je zdarma dostupná na Google Play a Appstore.

www.lamax-electronics.com/download/lamax-tracking/app



3) Registrácia používateľa

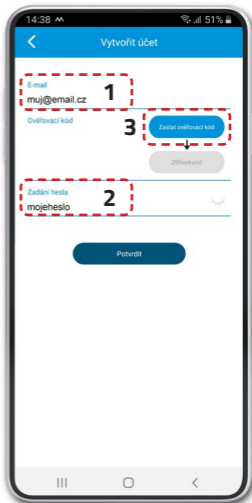
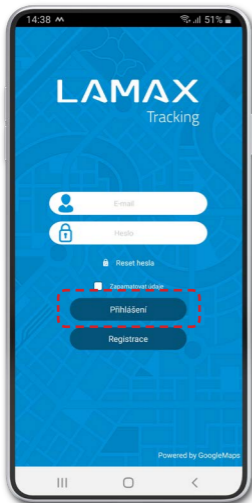

Vyplňte e-mail (1) a heslo (2). Kliknite na „Zaslat overovací kód“(3). Objaví sa časomiera, ktorá ukazuje dobu, za ktorú si môžete poslať kód znovu. Skontrolujte vašu emailovú schránku, vrátane priečinky SPAM a odpíšte overovací kód.

4) Registrácia zariadenia

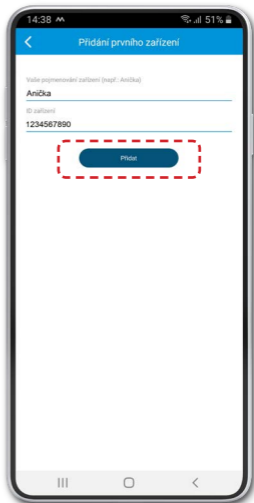
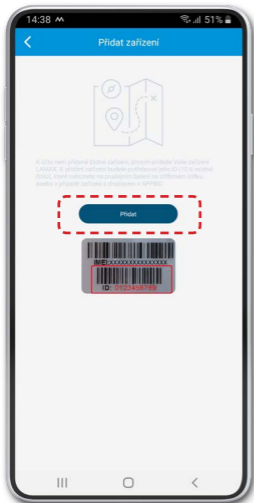

Pre pridanie zariadenia k Vášmu účtu si pripravte 10místné ID zariadenia, ktoré nájdete na predajnom balení na striebornom štítku.

5) Základné nastavenie zariadenia

Po úspešnej registrácii zariadení sa v aplikácii otvorí sprievodca nastavením, v ktorom je možné zadať všetky potrebné údaje. V prípade jeho preskočenie, pokračujte podľa nižšie daného postupu.

Na úvodnej obrazovke s mapou vstúpte do ponuky "Menu" -> "Nastavení aktuálního zařízení" a tu nastavte:

"Telefonní číslo správce" - Číslo Vášho mobilného telefónu.

"Predvolené SOS kontakty" - Telefónne čísla, ktoré sú určené ako príjemcovia SOS volania zo zariadenia LAMAX.

"Seznam kontaktů" - Telefónne čísla, ktoré sa zobrazia v zariadení a je možné ich vytočiť!

* Všetky telefónne čísla zadávajúte v medzinárodnom formáte bez medzier +421XXXXXXXXX.

** Ak nezadáte číslo správcu, bude možné sa na zariadenie dovolať z ľubovoľného telefónneho čísla. Ak číslo správcu zadáte, bude možné sa dovolať iba z čísel, ktoré ste v aplikácii zadali do predvolených SOS kontaktov, telefónneho zoznamu alebo čísla správcu.

HU

LAMAX | GPS Locator

Gyors felhasználói útmutató



A LAMAX GPS Locator bemutatása

- 1) Jelző LED dióda
- 2) Mikrofon
- 3) Reset
- 4) Hangszóró
- 5) A SIM-kártya fedelének csavarja
- 6) Nano SIM-kártya slot
- 7) Mágneses tápbemenet
- 8) SOS gomb, Ki /Be

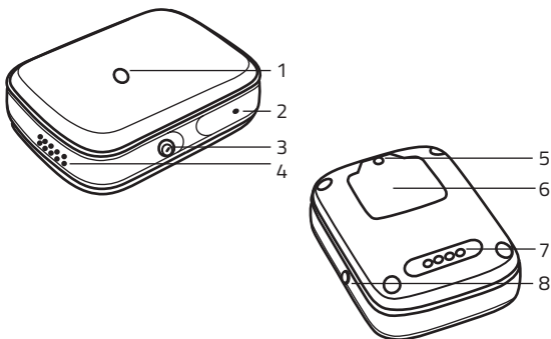

Töltés

Az első használat előtt teljesen töltse fel a készüléket. A töltéshez kizárólag 1 A-es áramerősségű és 5 V-os feszültségű töltőadaptert használjon a mellékelt tápkábellel. Az ajánlottól eltérő adapter vagy kábel használata károsíthatja a készüléket.

Teljes használati útmutató

A teljes használati útmutató letölthető a LAMAX Tracking alkalmazásban a jobb oldalon található QR-kód vagy a következő link segítségével.



<https://www.lamax-electronics.com/lamax-tracking-manual/>

Az első lépések a LAMAX GPS Locator-ral

1) A LAMAX GPS Locator üzembe helyezése

- Helyezze be a SIM-kártyát a készülékbe, lásd a képet a sz. oldalon 38.

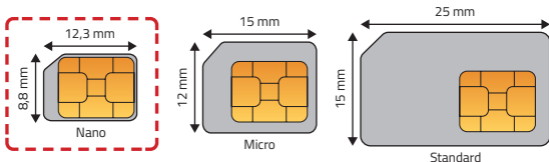

Megjegyzések a SIM-kártyához

- A SIM-kártyának letiltott PIN-kóddal és aktív adatcsomaggal kell rendelkeznie. ⚠ Ha nem biztos benne, ellenőrizze le a mobiltelefonjában.

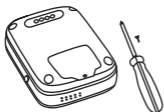
1

- A csomagolásban található kis csavarhúzó segítségével csavarozza ki az elemház fedelének csavarját.

2

- Távolítsa el az elemház fedelét körömmel felfelé mozgatva a csavar helyétől. Csúsztassa a SIM slot reteszét a jól látható nyíl szerinti „OPEN” állásba, majd helyezze be a Nano SIM-kártyát, és csúsztassa vissza a reteszt „LOCK” állásba.

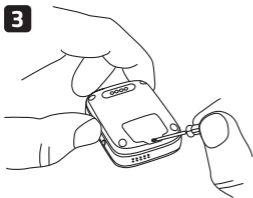
3

- Helyezze vissza a fedelet és csavarozza be a csavart.
- **A „Be / Ki” gomb segítségével kapcsolja be a készüléket.**

LED-dióda és jelentése

- 3 másodpercig világít - a készülék bekapcsolt.
- **Töltés:** Folyamatos kék fény - a készülék tölt.
Nem világít - a készülék fel van töltve.
- Két másodpercenként kéken villog - a készülék mobiltelefon jelet keres.
- Kikapcsolt - a készülék online.

2) A LAMAX Tracking alkalmazás telepítése

Az eszköz összes funkciójának teljes kihasználásához szüksége van a LAMAX Tracking mobilalkalmazásra, amely ingyenesen elérhető a Google Play-en és az Appstore-ban.

www.lamax-electronics.com/download/lamax-tracking/app



3) A felhasználó beregisztrálása

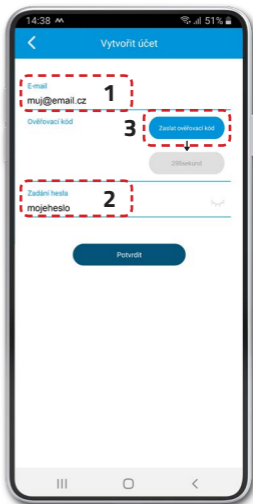
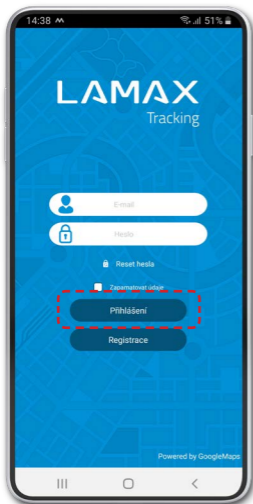

Töltse ki az e-mailt (1) és a jelszót (2). Kattintson az „Ellenőrző kód küldése” (3) opcióra. Megjelenik egy óra, amely jelzi, hogy mikor kérhet új kódot. Ellenőrizze le az e-mail postafiókját, beleértve a SPAM mappát is, és másolja át az ellenőrző kódot.

4) A készülék beregisztrálása

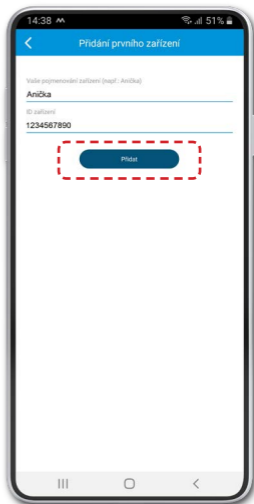
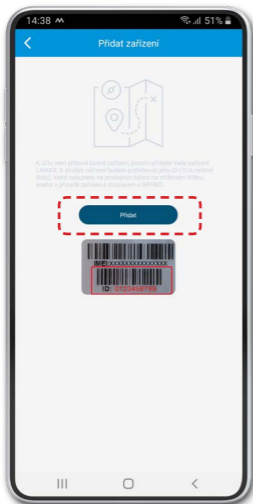

Az eszköz fiókjához történő hozzáadásához készítse elő a 10 számjegyű eszköz-azonosítót, amely megtalálható a csomagolás ezüst címkéjén.

5) A készülék alapvető beállításai

A készülék sikeres beregisztrálását követően megnyílik az alkalmazásban egy varázsló, amelyben megadható az összes szükséges adat. Ennek átugrása esetén kövesse az alábbi lépéssort.

A térképes kezdőképernyőn lépjen be a „Menü” -> „Az aktuális eszköz beállításai” menüpontjába, és itt állítsa be a következőket:

„Rendszergazda telefonszáma” - az Ön mobiltelefonszáma.

„Alapértelmezett SOS Kapcsolatok” - A LAMAX GPS Locator készülékről indított SOS hívások címzettjeinek telefonszámai.

„Telefonkönyv” - A LAMAX GPS Locator segítségével felhívható telefonszámok.

* Az összes telefonszámot +36XXXXXXXXX nemzetközi formátumban, szóköz nélkül adja meg.

** Ha nem adja meg a kezelő telefonszámát, a készülék bármilyen telefonszámról felhívható lesz. Ha megadja a kezelő telefonszámát, akkor csak azokból a számokról lehet majd a készüléket felhívni, amelyeket az alkalmazásban az SOS kapcsolatokként, telefonkönyvi adatként vagy kezelői telefonszámokként adott meg.

PL

LAMAX | GPS Locator

Skrócona instrukcja obsługi



Wprowadzenie do LAMAX GPS Locator

- 1) Dioda sygnalizacyjna
- 2) Mikrofon
- 3) Reset
- 4) Głośnik
- 5) Śruba pokrywy karty SIM
- 6) Gniazdo karty Nano SIM
- 7) Złącze zasilania magnetycznego
- 8) Przycisk SOS, Off / On

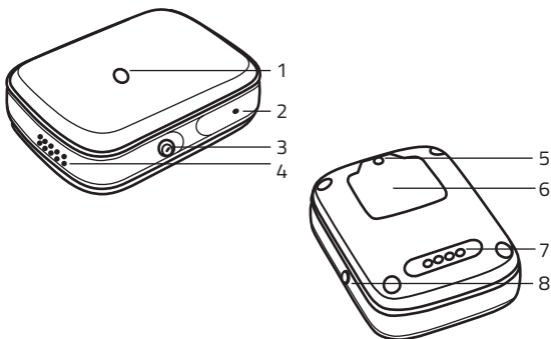

Ładowanie

Przed pierwszym użyciem całkowicie naładuj urządzenie. Do ładowania należy używać wyłącznie adapterów do ładowania o prądzie 1 A i napięciu 5 V wraz z dostarczonym kablem do ładowania. Podczas korzystania z adaptera lub kabla innego niż zalecany.

Kompletna instrukcja

Kompletny podręcznik jest dostępny do pobrania w aplikacji LAMAX Tracking, przy użyciu kodu QR po prawej stronie lub pod poniższym linkiem.



<https://www.lamax-electronics.com/lamax-tracking-manual/>

Pierwsze kroki z LAMAX GPS Locator

1) Uruchomienie LAMAX GPS Locator

- Włóż kartę SIM w rozmiarze Nano, patrz zdjęcie na stronie nr. 46.

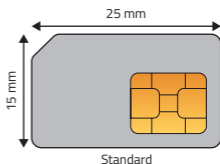
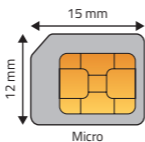
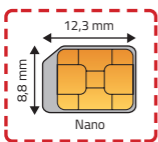

Uwagi na temat karty SIM

- Karta SIM musi mieć wyłączony kod PIN i aktywowany abonament. ⚠️ Jeśli nie jesteś pewien, można sprawdzić funkcjonalność w telefonie komórkowym.

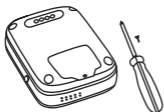
1

- Za pomocą dołączonego śrubokręta odkręć śruby w pokrywie ochronnej.

2

- Użyj paznokcia, aby zdjąć pokrywę, przesuwając ją w górę od obszaru śruby. Przesuń blokadę gniazda SIM zgodnie ze strzałką do pozycji „OPEN”, włóż kartę Nano SIM i przesuń blokadę z powrotem do pozycji „LOCK”.

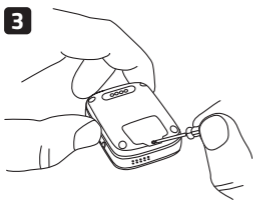
3

- Założyć pokrywę i dokręcić śrubę.
- **Włącz urządzenie, przytrzymując przycisk „On / Off”.**

Dioda LED i jej znaczenie

- Świeci przez 3 s - urządzenie włączyło się
- **Ładowanie:** ciągłe światło niebieskie - Urządzenie się ładuje.
Wyłączony - urządzenie jest naładowane.
- Miga na niebiesko co 2 sekundy - urządzenie szuka sygnału mobilnego.
- Zgaszone - urządzenie jest w trybie online.

2) Instalacja aplikacji LAMAX Tracking

Aby w pełni wykorzystać wszystkie funkcje urządzenia, potrzebujesz aplikacji mobilnej LAMAX Tracking, która jest dostępna bezpłatnie w Google Play i Appstore.

www.lamax-electronics.com/download/lamax-tracking/app



3) Rejestracja Użytkownika

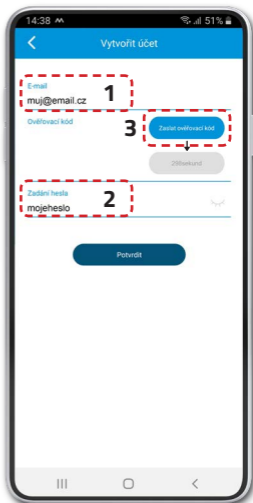
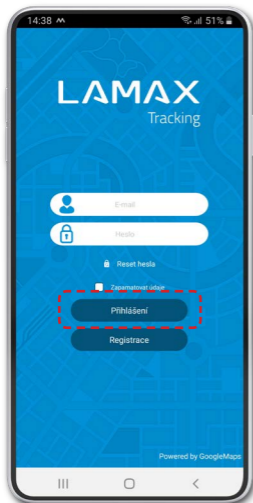

Wpisz adres e-mail (1) i hasło (2). Kliknij „Prześlij kod weryfikacyjny” (3). Pojawi się minutnik pokazujący czas, w którym możesz ponownie wysłać kod. Sprawdź swoją skrzynkę odbiorczą, w tym folder SPAM, i skopiuj kod weryfikacyjny.

4) Rejestracja urządzenia

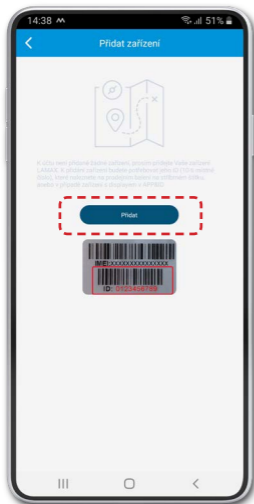

Aby dodač urządzenie do swojego konta, przygotuj 10-cyfrowy identyfikator urządzenia, który można znaleźć w pakiecie sprzedażnym na srebrnej etykiecie.

5) Podstawowe ustawienia urządzenia

Po udanej rejestracji urządzenia, uruchomiony zostanie w aplikacji kreator konfiguracji, dzięki któremu będzie możliwe wprowadzenie wszystkich niezbędnych danych. W przypadku jeśli zostanie pominięty, postępuj zgodnie z poniższą procedurą.

Na ekranie głównym z mapą przejdź do menu „Menu” -> „Ustawienia bieżącego urządzenia” i ustaw tutaj:

„Numer telefoniczny administratora” - Twój numer telefonu komórkowego.

„DefaultSOSContacts” - Numery telefonów wyznaczone jako odbiorcy połączeń SOS z LAMAX GPS Locator.

„Lista telefoniczna” - numery telefonów, które można wywoływać w LAMAX GPS Locator.

* Wprowadź wszystkie numery telefonów w formacie międzynarodowym bez spacji +48XXXXXXXXXX.

** Jeśli nie wprowadzisz numeru administratora, będziesz mógł połączyć się z urządzeniem z dowolnego numeru telefonu. Jeśli wpiszesz numer administratora, będzie można dzwonić tylko z numerów podanych w kontaktach SOS, książce telefonicznej lub numerach administratora w aplikacji.

FR

LAMAX | GPS Locator

Guide de démarrage rapide



Se familiariser avec le localisateur LAMAX GPS

- 1) Voyant LED de signalisation
- 2) Microphone
- 3) Réinitialisation
- 4) Haut-parleur
- 5) Vis du capot de la carte SIM
- 6) Emplacement pour carte SIM nano
- 7) Connecteur d'alimentation magnétique
- 8) Touche d'urgence, Arrêt / Marche

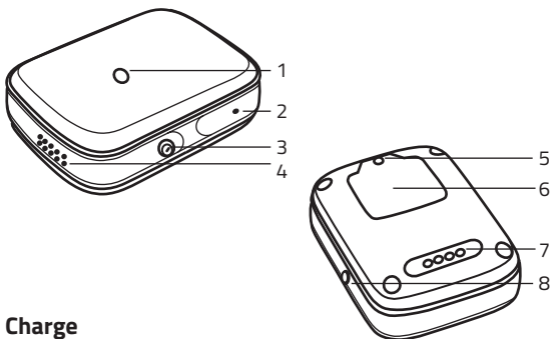

Charge

Charger complètement l'appareil avant de l'utiliser pour la première fois. Utiliser à cette fin uniquement des adaptateurs d'alimentation d'intensité 1 A et une tension de 5 V et le câble de charge fourni. L'utilisation d'un adaptateur ou d'un câble différents de ceux qui sont recommandés peut endommager votre appareil.

Manuel complet

Le manuel complet est disponible en téléchargement dans l'application LAMAX Tracking, à l'aide du code QR à droite ou sur le lien suivant.



<https://www.lamax-electronics.com/lamax-tracking-manual/>

Premiers pas avec le localisateur LAMAX GPS

1) Mise en service du localisateur LAMAX GPS

- Insérer la carte SIM dans l'appareil, voir la figure à la page n° 54.

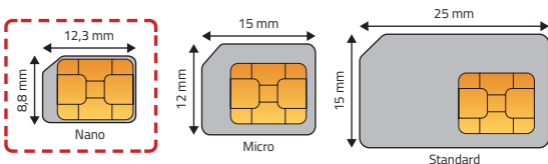

Remarques sur la carte SIM

- La carte SIM doit avoir le code PIN désactivé et le forfait de données activé. ⚠ En cas de doute, vérifier sa fonctionnalité en utilisant un téléphone mobile.

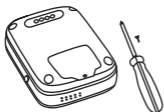
1

- Utiliser le tournevis fourni pour dévisser la vis du capot de protection.

2

- Retirer le capot avec l'ongle en le déplaçant vers le haut à partir de l'emplacement de la vis. Faire glisser le verrou de l'emplacement SIM conformément à la flèche indiquée vers la position d'ouverture « OPEN », insérer la carte SIM Nano et remettre le verrou en position de verrouillage « LOCK ».

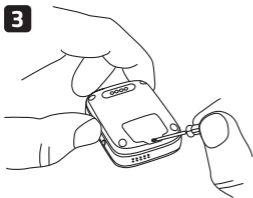
3

- Remettre le capot et visser.
- **Mettre l'appareil sous tension en maintenant enfoncée la touche « Marche / Arrêt ».**

Voyant LED et signification

- Allumé 3 sec. – l'appareil se met en marche.
- **Charge** : allumé en bleu – l'appareil est en charge.
Non allumé – l'appareil est chargé.
- Clignotement en bleu toutes les 2 sec. – l'appareil recherche un signal mobile.
- Éteint – l'appareil est connecté.

2) Installation de l'application LAMAX Tracking

L'application mobile LAMAX Tracking, disponible gratuitement sur Google Play et sur l'Appstore, est nécessaire pour pleinement profiter de toutes les fonctionnalités de l'appareil.

www.lamax-electronics.com/download/lamax-tracking/app



3) Enregistrement de l'utilisateur

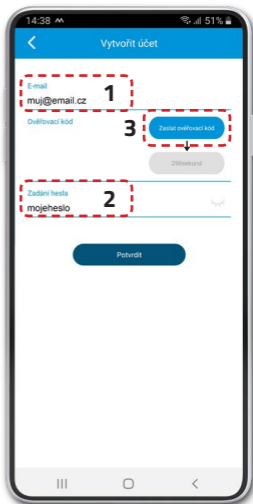
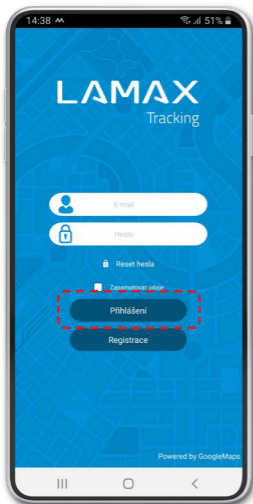

Compléter l'e-mail (1) et le mot de passe (2). Cliquer sur « Soumettre le code de vérification » (3). Une minuterie apparaîtra indiquant l'heure à laquelle il est de nouveau possible d'envoyer le code. Vérifier la boîte de réception du courrier électronique, y compris le dossier SPAM, et copier le code de vérification.

4) Enregistrement de l'appareil

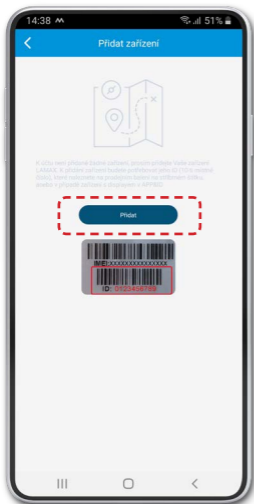

Pour ajouter un appareil sur votre compte, préparer l'identifiant dédié à 10 chiffres, disponible sur l'emballage de vente sur l'étiquette argentée.

5) Paramètres de base de l'appareil

Après l'enregistrement réussi de l'appareil, un assistant de configuration sera ouvert dans l'application, dans lequel vous pouvez entrer toutes les données nécessaires. S'il est ignoré, suivez la procédure ci-dessous.

Entrer dans « Menu » -> « Paramètres actuels de l'équipement » sur l'écran d'accueil avec la carte et paramétrer les éléments suivants :

«**Numéro de téléphone de l'administrateur**» - Votre numéro de téléphone mobile.

« **Contacts d'urgence prédéfinis** » - Numéros de téléphone désignés des destinataires des appels d'urgence à partir de l'appareil LAMAX.

« **Annuaire téléphonique** » - Numéros de téléphone qui apparaissent sur votre appareil et peuvent être composés.

* Saisir tous les numéros de téléphone au format international sans espace +33XXXXXXXXXX.

** Si le numéro de l'administrateur n'est pas saisi, il sera possible d'appeler l'appareil depuis n'importe quel numéro de téléphone. Si le numéro de l'administrateur est saisi, il ne sera possible d'appeler que depuis les numéros saisis dans l'application, soit les numéros des contacts d'urgence et du répertoire ou le numéro de l'administrateur.

IT

LAMAX | GPS Locator

Manuale utente rapido



Informazioni su LAMAX GPS Locator

- 1) Diodo LED di segnalazione
- 2) Microfono
- 3) Reset
- 4) Cassa
- 5) Vite coperchio scheda SIM
- 6) Slot per scheda SIM Nano
- 7) Connettore magnetico alimentazione
- 8) Pulsante SOS, OFF / ON

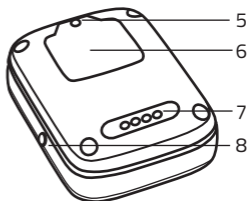
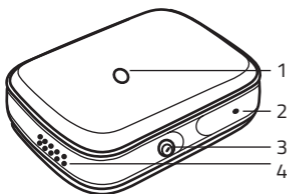

Ricarica

Prima di utilizzare il dispositivo per la prima volta è necessario che esso sia completamente carico. Ai fini della ricarica utilizzare unicamente adattatori con corrente 1 A e con tensione 5 V insieme al cavo di ricarica fornito in dotazione. In caso di utilizzo di adattatori o cavi diversi da quanto consigliato potrebbero verificarsi danni al dispositivo.

Manuale completo

Il manuale completo può essere scaricato nell'applicazione LAMAX Tracking tramite il codice QR a destra oppure facendo clic sul seguente link.



<https://www.lamax-electronics.com/lamax-tracking-manual/>

I primi passi con LAMAX GPS Locator

1) Messa in funzione di LAMAX GPS Locator

- Inserire la scheda SIM nel dispositivo - vedi figura a pag. 62.

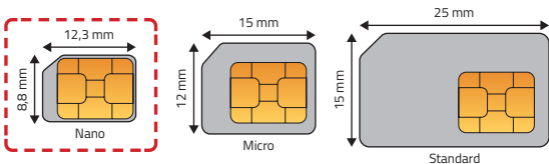

Note sulla scheda SIM

- La scheda SIM deve avere il PIN disattivato e la tariffa dati attivata. ⚠ Se non siete sicuri, è possibile verificare la funzionalità nel telefono cellulare.

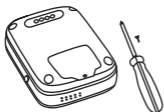
1

- Con l'ausilio del cacciavite in dotazione svitare la vite presente sul coperchio di protezione.

2

- Togliere con l'unghia il coperchio spingendolo verso l'alto rispetto all'alloggiamento della vite. Spostare il fermo della slot SIM come indicato dalla freccia in posizione "OPEN". Inserire la scheda SIM Nano. Quindi ricollocare il fermo in posizione "LOCK".

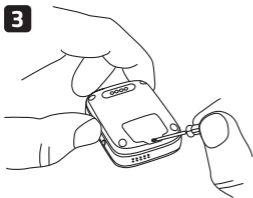
3

- Reinserire il coperchio e avvitare la vite.

- **Accendere il dispositivo tenendo premuto il pulsante "Accensione / Spegnimento".**

Il diodo LED e i suoi significati

- Si illumina per 3 s - il dispositivo si è acceso.
- **Ricarica:** - Si illumina in blu - il dispositivo si sta ricaricando.
Non emette luce - il dispositivo è carico.
- Lampeggia in blu una volta ogni 2 s - il dispositivo sta ricercando il segnale mobile.
- È spento - il dispositivo è online.

2) Installazione dell'applicazione LAMAX Tracking

Per utilizzare al meglio tutte le funzioni del dispositivo è necessario disporre dell'applicazione mobile LAMAX Tracking, disponibile gratuitamente su Google Play e Appstore.

www.lamax-electronics.com/download/lamax-tracking/app



3) Registrazione utente

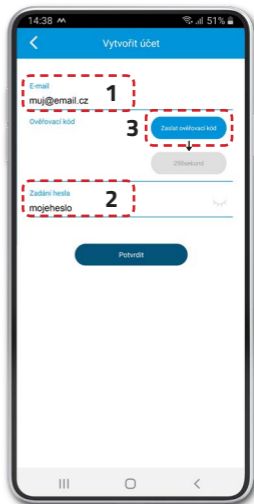
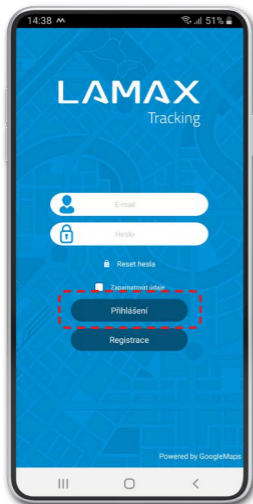

Inserire e-mail (1) e password (2). Fare clic su "Invia codice verifica"(3). Appare un cronometro che indica l'intervallo di tempo per il nuovo invio del codice. Aprire la propria casella e-mail (compreso SPAM) e inserire il codice di verifica.

4) Registrazione del dispositivo

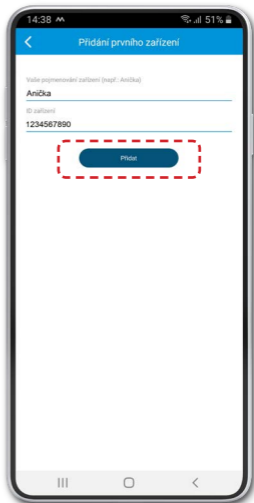
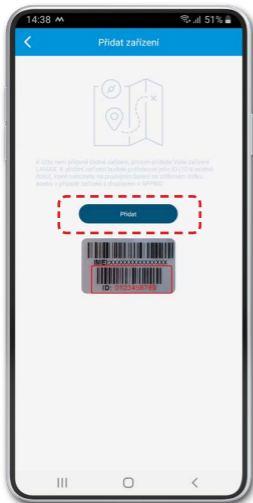

Per inserire il dispositivo sul proprio conto preparatevi l'ID del dispositivo (10 caratteri), che troverete sulla targhetta argentata sulla confezione.

5) Impostazioni di base del dispositivo

Dopo la corretta registrazione del dispositivo, verrà aperta una procedura guidata di configurazione nell'applicazione, in cui è possibile inserire tutti i dati necessari. Se viene saltato, attenersi alla seguente procedura.

Nella schermata principale con la mappa aprire "Menu" -> "Impostazioni del dispositivo" e impostare:

"Numero di telefono amministratore" - Il vostro numero di telefono cellulare.

"Contatti SOS predefiniti" - Numeri di telefono di persone cui dovranno essere destinate le chiamate SOS dal dispositivo LAMAX GPS Locator.

"Elenco telefonico" - Numeri di telefono che possono chiamare il dispositivo LAMAX GPS Locator.

* Tutti i numeri di telefono vanno inseriti nel formato internazionale senza spazi +39XXXXXXXXXX.

** Se non inserite il numero dell'amministratore, sarà possibile effettuare chiamate al dispositivo da un qualsiasi numero di telefono. Se invece inserite il numero dell'amministratore, sarà possibile effettuare chiamate unicamente dai numeri che avete previamente inserito nell'applicazione tra i contatti SOS, nella rubrica telefonica o come numero dell'amministratore.